

Installation and User Guide

flowIQ® & MULTICAL® 21

External antenna

English - Deutsch - Dansk



Contents / Inhalt / Indhold

English	3
General information	3
Pit installation	3
For lids 4" to 10" (100-250 mm) thick using rod extension	3
Basement and external installation	4
External antenna mounts to a floor joist or an interior wall	4
Deutsch	6
Allgemeines	6
Montage in Zählerbrunnen	6
100-250 mm dicker Deckel mit Verwendung eines Verlängerungsstangensatzes	6
Keller- und Außenmontage	7
Montage der Zusatzantenne an Deckenbalken oder Außenwand	7
Dansk	9
Generelt	9
Brøndmontage	9
Låg med en tykkelse på 100-250 mm med anvendelse af forlængerstangskit	9
Kældermonter og udendørsmonter	10
Montering af ekstern antenne på en loftsbjælke eller en indvendig væg	10

General information

This external antenna fits with Kamstrup flowIQ® and MULTICAL® 21 water meters.
The antenna can be used for pit installation and wall mount and is submersible.
For basic installation no tools are required.

Pit installation

Installing the antenna in the pit lid requires a 1-3/4" to 2" diameter hole [45-50 mm]. For best performance it is recommended to use a pit lid made of composite. Standard antenna configuration will fit pit lids up to 4" thick [100 mm]; optional threaded rod extension kit will fit pit lids up to 10" thick [250 mm].

Thread the hex nut (A) into the antenna and insert the antenna up through the hole in the pit lid (B). Attach the mushroom top (C) tightly to the antenna. The mushroom top should be flushed against the top of the pit lid. Tighten the antenna to the pit lid by tightening hex nut. Replace pit lid back onto pit (D).

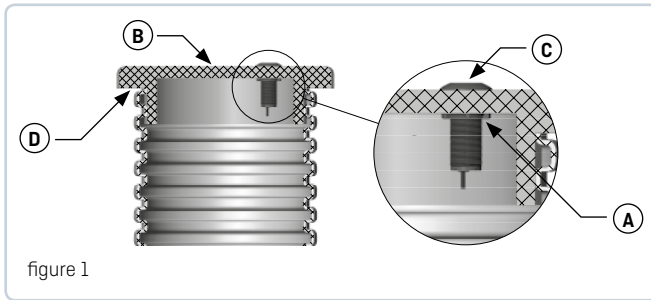

For lids 4" to 10" (100-250 mm) thick using rod extension

Discard the hex nut (A) provided with the antenna. Install the threaded rods (E) into the base of the antenna. Insert the antenna up through the hole in the pit lid and attach the mushroom top (C) as in figure 1 above. Tighten the antenna to the pit lid (B) using the slotted bottom plate (F) and wing nuts (G) making sure that the antenna wire is routed through the slot in the bottom plate as nuts are tightened.

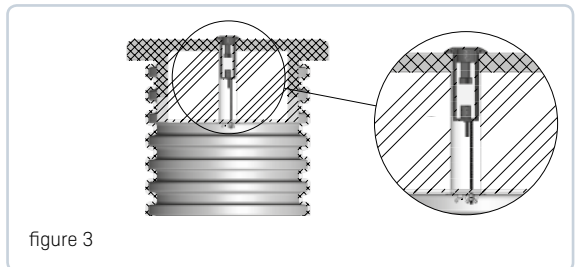
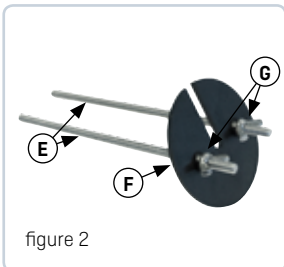

Basement and external installation

For finished basement and external wall installations that require cable routing, antenna can be easily disassembled to permit easy wire routing with maximum wall penetration 1/2" (14 mm) in diameter. **Do not cut the antenna wire and resplice!**

External antenna mounts to a floor joist or an interior wall

The antenna should be mounted in a vertical position as high as possible, preferably adjacent to an exterior basement window. The 7-3/4" x 2-1/2" (19,7 x 6,3 cm) wall mount antenna includes the cover and two mounting screws with anchors.

When placing the meter below the ground (H) (e.g. in a basement), make sure to place the antenna close to a window (I), outside the building (J) or on an upper floor (K).

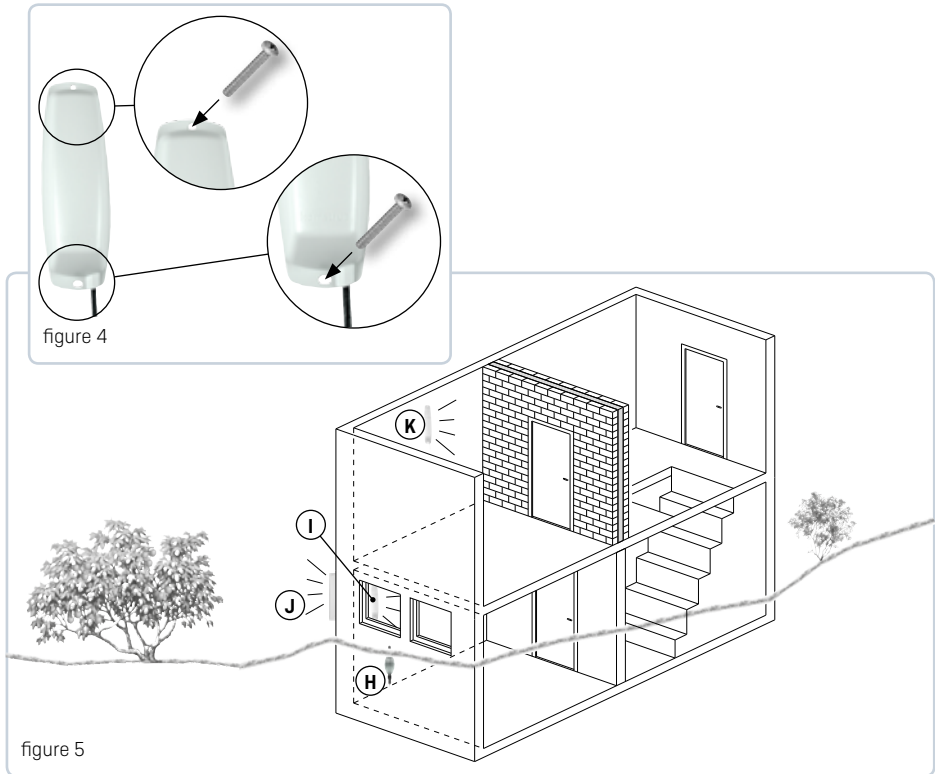

Step 1: Place the antenna inside the wall mount (figure 4) and attach to wall or floor joist with provided screws. Proceed to Step 2 if this completes the wall mount. If you must drill a hole to pass the cable through, use the following instructions.

Step 2: If passing cable through a hole in a floor, wall or similar

To pass the antenna wire through a hole, do not cut the antenna wire and resplice. First, detach the wire loop (figure 6), then release the clip from the ring using a pen or screw driver to wedge it free (figure 7). Route the wire through the hole (figure 8).

Reattach the wire to the loop (figure 9).

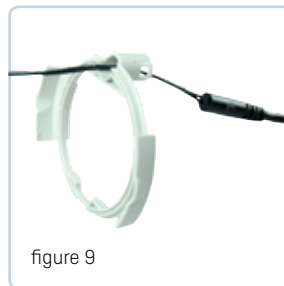
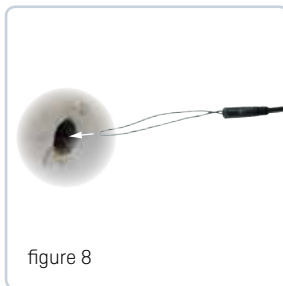

Step 3: All installations: Attach the ring to the meter register (figure 10). Be sure the antenna cable is at the bottom of the register.



Allgemeines

Diese Zusatzantenne ist für Kamstrup flowIQ® und MULTICAL® 21 Wasserzähler geeignet. Die Antenne kann in einem Zählerbrunnen oder an einer Wand montiert werden und ist überflutbar. Bei Standardmontage ist kein Werkzeug notwendig.

Montage in Zählerbrunnen

Die Montage von der Antenne in einem Brunnendeckel erfordert ein Loch mit einem Durchmesser von 45-50 mm. Um die möglichst beste Funktion zu erzielen, empfehlen wir die Verwendung eines Brunnendeckels aus Kompositwerkstoff. Die Standardkonfiguration der Antenne ist für einen bis zu 4" (100 mm) dicken Brunnendeckel und die optionale Verlängerungsstangensatz mit Gewinde ist für einen bis zu 250 mm dicken Brunnendeckel geeignet.

Die sechseckige Mutter (A) in die Antenne schrauben, und die Antenne durch das Loch im Brunnendeckel führen. Den Pilzkopf (C) fest an die Antenne anschrauben. Der Pilzkopf muss mit der Oberkante des Brunnendeckels bündig sein (B). Die Antenne durch Festschrauben der sechseckigen Mutter zum Brunnendeckel festmachen (A). Der Brunnendeckel wieder aufsetzen (D).

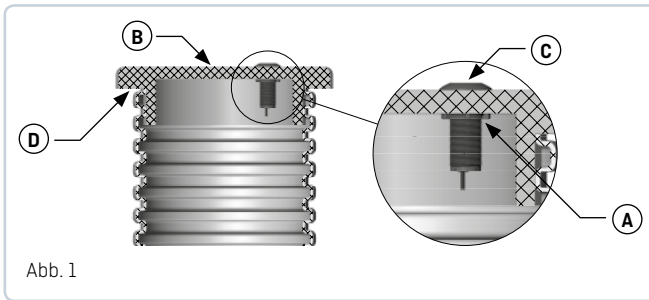

100-250 mm dicker Deckel mit Verwendung eines Verlängerungsstangensatzes

Die sechseckige Mutter, die der Antenne mitgeliefert wurde wird nicht benötigt (A). Die Stangen mit Gewinde (E) in den Antennenboden montieren. Die Antenne durch das Loch im Brunnendeckel führen und den Pilzkopf (C) wie oben beschrieben (Abb. 1) aufsetzen. Befestigen Sie die Antenne zum Brunnendeckel (B) mittels der gezahnten Bodenplatte (F) und der Flügelmuttern (G). Sichern Sie zu, dass die Antennenleitung durch den Einschnitt in der Bodenplatte geführt wird, während Sie die Flügelmuttern festschrauben.

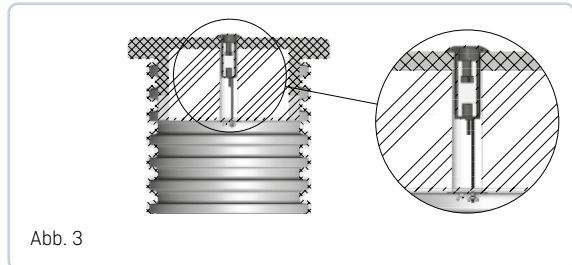
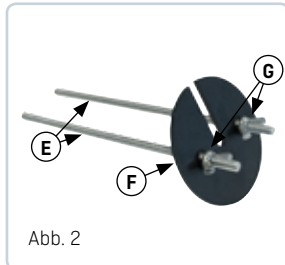

Keller- und Außenmontage

Bei abgeschlossenen Installationen in einem Kellergeschoss oder an einer Außenwand, die Kabeldurchführung erfordert, kann die Antenne leicht abmontiert werden, um die möglichst einfache Kabeldurchführung mit einer höchsten Mauerloch von 14 mm Durchmesser zu ermöglichen. **Die Antennenleitung darf nicht durchgeschnitten und wieder zusammengesetzt werden!**

Montage der Zusatzantenne an Deckenbalken oder Außenwand

Die Antenne soll senkrecht und so hoch wie möglich montiert werden, am liebsten in der Nähe von einem Kellerfenster. Die Antenne für Wandmontage von 19,7 x 6,3 cm wird einschl. Deckel und zwei Schrauben mit Dübeln geliefert.

Wenn der Zähler **(H)** unter der Erde (z.B. in einem Keller) installiert wird, ist die Antenne in der Nähe von einem Fenster **(I)**, außerhalb des Gebäudes **(J)** oder im Geschoss darüber **(K)** zu platzieren.



Abb. 4



Abb. 5

Stufe 1: Die Antenne im Wandbeschlag anbringen (Abb. 4) und mittels der mitgelieferten Schrauben an Wand oder Deckenbalken festmachen. Gehen Sie zu Stufe 2, wenn die Wandmontage dadurch beendet wird. Lesen Sie weiter, wenn Sie ein Loch zur Kabeldurchführung bohren müssen.

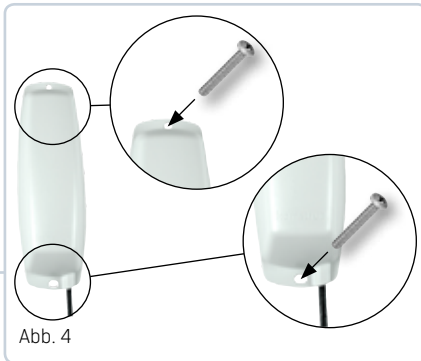
Stufe 2: Wenn das Kabel durch ein Loch in Boden oder Wand geführt werden muss.

Die Antennenleitung darf nicht durchgeschnitten und wieder zusammengesetzt werden, um die Antenne durch ein Loch zu führen. Zuerst die Drahtschleife (Abb. 6) freimachen und danach die Klemme mittels z.B. eines Schraubenziehers (Abb. 7) vom Ring lösen. Die Leitung durch das Loch führen (Abb. 8).

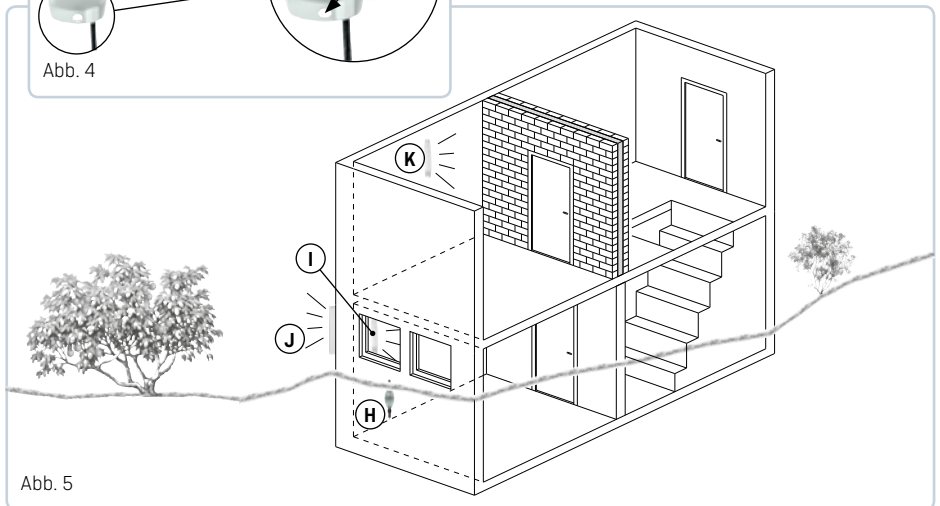
Die Leitung wieder an die Drahtschleife festmachen (Abb. 9).



Abb. 6



Abb. 7



Abb. 8



Abb. 9

Stufe 3: Alle Installationen: Der Ring am Zählwerk befestigen (Abb. 10) Das Antennenkabel muss unten am Zählwerk platziert sein.

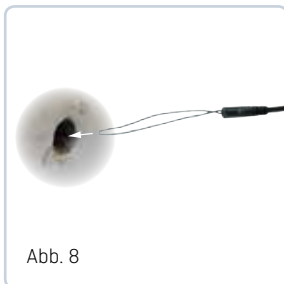

Abb. 10

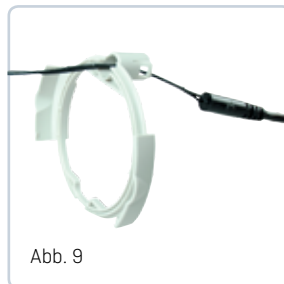
Generelt

Denne eksterne antenne passer til vandmålerne Kamstrup flowIQ® og MULTICAL® 21. Antennen kan monteres i en brønd eller på en væg og er undervandstæt. Standardmontage kræver ikke værktøj.

Brøndmontage

Montering af antennen i brøndlåget kræver et hul med en diameter på 45-50 mm. For at opnå bedst mulig funktion anbefaler vi, at der anvendes et brøndlåg af komposit. Antennens standardkonfiguration passer til brøndlåg med en tykkelse på op til 100 mm; valgfrit forlængerstangskit med gevind passer til brøndlåg med en tykkelse på op til 250 mm.

Den sekskantede møtrik (A) skrues ind i antennen, og antennen føres igennem hullet i brøndlåget. Paddehattetoppen (C) skrues fast på antennen. Paddehattetoppen skal være plan med brøndlågets overkant (B). Fastgør antennen til brøndlåget ved at skrue sekskantmøtrikken fast (A). Sæt brøndlåget på igen (D).

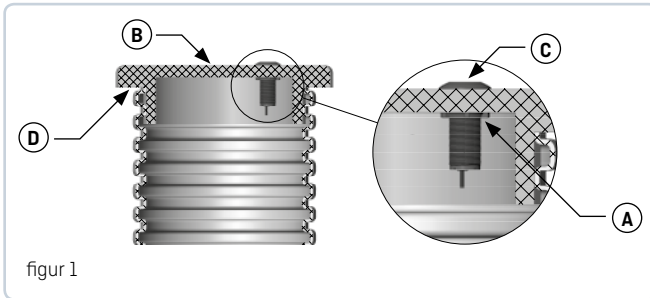

Låg med en tykkelse på 100-250 mm med anvendelse af forlængerstangskit

Sekskantmøtrik (A), som blev leveret sammen med antennen skal ikke anvendes. Monter stængerne med gevind (E) i antennen bund. Før antennen igennem hullet i brøndlåget og sæt paddehattetoppen (C) på som beskrevet i figur 1. Fastgør antennen til brøndlåget (B) ved hjælp af den slidsede bundplade (F), og vingemøtrikkerne (G). Det tilsikres, at antenneledningen føres igennem slidsen i bundpladen, mens møtrikkerne skrues fast.

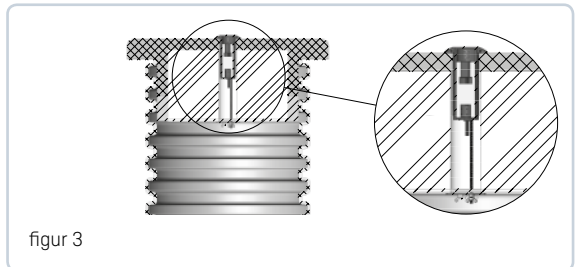
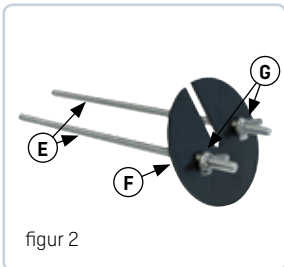

Kældermontering og udendørsmontering

Ved afsluttede installationer i kælder og på udvendig væg, som kræver kabelføring, kan antennen let afmonteres for at give plads til nemmest mulig kabelføring med max. murhul på 14 mm i diameter. **Antenneledningen må ikke klippes over og sættes sammen igen!**

Montering af ekstern antenne på en loftsbjælke eller en indvendig væg

Antennen bør monteres vertikalt så højt som muligt helst i nærheden af et kældervindue. Antennen til vægmontage på 19,7 x 6,3 cm leveres med dæksel og to ankerskruer til montering.

Hvis måleren (H) placeres under jorden (f.eks. i en kælder), skal antennen placeres tæt på et vindue (I), uden for bygningen (J) eller på etagen ovenover (K).

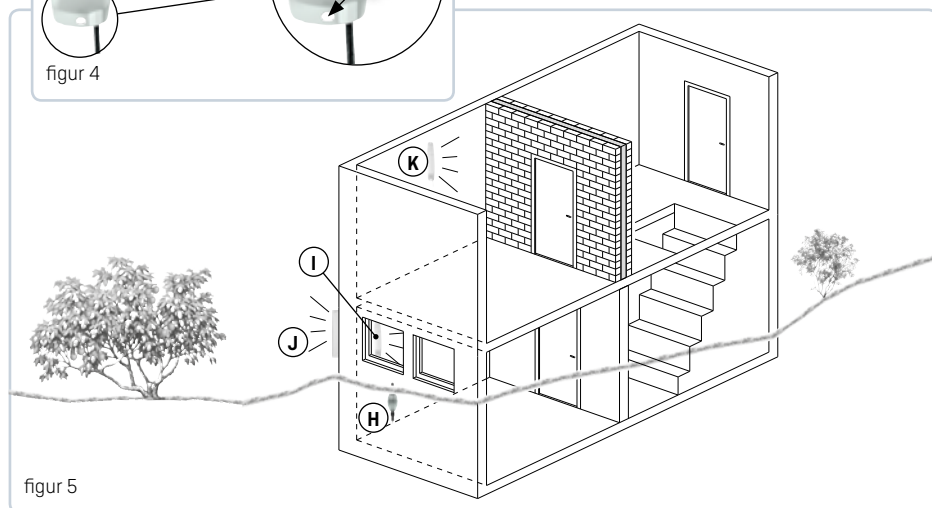
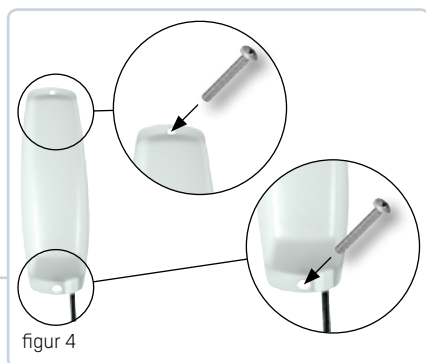

Trin 1: Placer antennen i vægbeslaget (figur 4) og fastgør den til væg eller gulvbjælke ved hjælp af de medleverede skruer. Fortsæt til trin 2, hvis dette afslutter vægmontagen. Læs videre, hvis du skal bore et hul til at føre kablet igennem.

Trin 2: Hvis kablet skal føres igennem et hul i gulv, væg e.l.

Klip ikke antenneledningen over og sæt den sammen igen for at få antennen igennem et hul. Frigør først trådsløjfen (figur 6) og løs den derefter fra ringen ved hjælp af pen eller skruetrækker (figur 7). Før ledningen igennem hullet (figur 8).

Fastgør ledningen til trådsløjfen igen (figur 9).

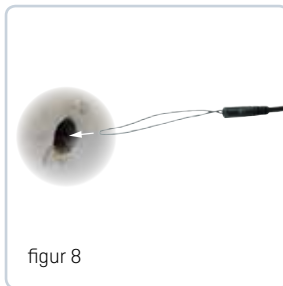

Trin 3: Alle installationer: Fastgør ringen på tællerværket (figur 10). Antennekablet skal være placeret nederst på tællerværket.



